

# GIOTTO BT A

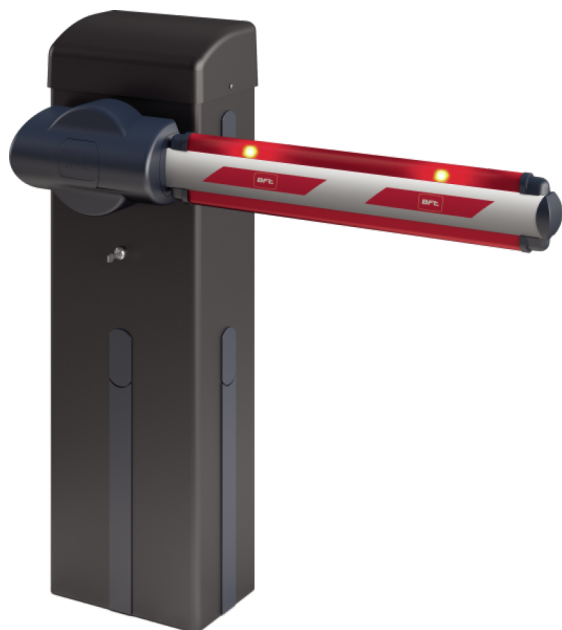

SBARRE AUTOMATICHE - BARRIERE STRADALI



Gamma di barriere ad uso intensivo e molto intensivo capaci di gestire passaggi utili fino a 6 metri. Centralina di controllo integrata con connettività U-Link

Disponibili nelle versioni 24V, dispongono di un'ampia gamma di accessori che le rendono ideali in ogni contesto.

## DIMENSIONI (MM)

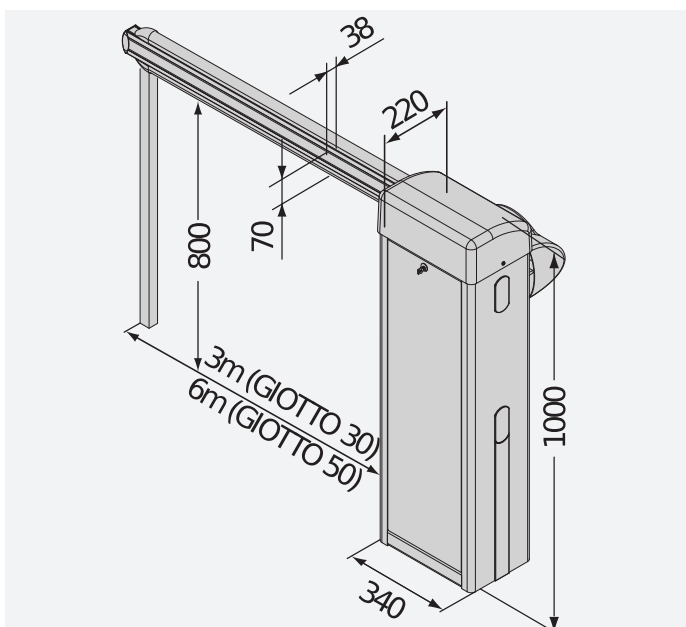

## CARATTERISTICHE TECNICHE

	GIOTTO BT A 60S U 230V50	GIOTTO BT A 60S U 230V50 RAL PERS
Centrale di comando	MERAK BG	
Alimentazione	230 V	230 V
Potenza assorbita	300 W	300 W
Alimentazione motore	24 V	24 V
Tipo finecorsa	Elettronico	Elettronico
Rallentamento	SI	SI
Blocco	Meccanico	Meccanico
Sblocco	Chiave personalizzata	Chiave personalizzata
Reazione all'urto	Encoder	Encoder
Passaggio utile	6 m	6 m
Frequenza utilizzo	molto Intensivo	molto Intensivo
Grado di protezione	IP54	
Condizioni ambientali	55 °C	



Codice	Nome	Descrizione	
P940078 00002	GIOTTO BT A 30 U 230V50	Barriera con motore a 24 V per passaggio utile fino a 3 m e tempo di apertura 4 s. Reazione all'urto tramite Encoder. Colore grigio RAL 7015. Nuova centrale di comando U-Link con display e ricevente in testata.	U-Link
P940078 00102	GIOTTO BT A 30 U 230V50 RAL PERS	Barriera con motore a 24 V per passaggio utile fino a 3 m e tempo di apertura 4 s. Reazione all'urto tramite Encoder. Colore RAL a richiesta. Nuova centrale di comando U-Link con display e ricevente in testata.	U-Link
P940079 00002	GIOTTO BT A 30S U 230V50	Barriera con motore a 24 V per passaggio utile fino a 3 m e tempo di apertura 2.5 s. Reazione all'urto tramite Encoder. Colore grigio RAL 7015. Nuova centrale di comando U-Link con display e ricevente in testata.	U-Link
P940079 00102	GIOTTO BT A 30S U 230V50 RAL PERS	Barriera con motore a 24 V per passaggio utile fino a 3 m e tempo di apertura 2.5 s. Reazione all'urto tramite Encoder. Colore RAL a richiesta. Nuova centrale di comando U-Link con display e ricevente in testata.	U-Link
P940080 00002	GIOTTO BT A 60 U 230V50	Barriera con motore a 24 V per passaggio utile fino a 6 m e tempo di apertura 5 s. Reazione all'urto tramite Encoder. Colore grigio RAL 7015. Nuova centrale di comando U-Link con display e ricevente in testata.	U-Link
P940080 00102	GIOTTO BT A 60 U 230V50 RAL PERS	Barriera con motore a 24 V per passaggio utile fino a 6 m e tempo di apertura 5 s. Reazione all'urto tramite Encoder. Colore RAL a richiesta. Nuova centrale di comando U-Link con display e ricevente in testata.	U-Link
P940081 00002	GIOTTO BT A 60S U 230V50	Barriera con motore a 24 V per passaggio utile fino a 6 m e tempo di apertura 4 s. Reazione all'urto tramite Encoder. Colore grigio RAL 7015. Nuova centrale di comando U-Link con display e ricevente in testata.	U-Link
P940081 00102	GIOTTO BT A 60S U 230V50 RAL PERS	Barriera con motore a 24 V per passaggio utile fino a 6 m e tempo di apertura 4 s. Reazione all'urto tramite Encoder. Colore RAL a richiesta. Nuova centrale di comando U-Link con display e ricevente in testata.	U-Link

#### MERAK BG: Centrale di comando incorporata per 1 operatore in 24V per cancelli scorrevoli.

##### MERAK BG - Incorporata





















- Centrale di comando incorporata per 1 operatore in 24V per cancelli scorrevoli
- Alimentazione scheda: 230V monofase
- Caratteristiche principali: ricevente integrata, inversione movimento su riconoscimento ostacoli, gestione luci e I/O esterni

#### ACCESSORI CONSIGLIATI

	D730251 - <b>CBO</b> Base di ancoraggio per mod. MOOVI - GIOTTO.		N728033 - <b>AQ3</b> Asta intera rettangolare da 3 metri per GIOTTO e MOOVI.
	N728034 - <b>AQ5</b> Asta intera rettangolare da 5 metri per GIOTTO e MOOVI.		N999507 - <b>OMEGA AQ</b> Confezione accessori per installazione asta rettangolare 3/5 m per MOOVI/GIOTTO.
	N728031 - <b>AT3</b> Asta intera tonda da 3 metri per MOOVI/GIOTTO.		N728032 - <b>AT5</b> Asta intera tonda da 5 metri per MOOVI/GIOTTO.



## ACCESSORI CONSIGLIATI

	N728038 - <b>AT6</b> Asta intera tonda da 6 metri per MOOVI/GIOTTO.		N999513 - <b>OMEGA AT</b> Confezione accessori per installazione asta tonda 3/5 m per MOOVI/GIOTTO.
	P120023 - <b>FAF 2</b> Forcella di appoggio per aste. Da avvitare al suolo.		N999608 - <b>ACTR</b> Confezione 12 etichette rifrangenti supplementari (1 confezione già inclusa con ogni asta).
	N728051 - <b>ART 90 Q</b> Articolazione a 90° per barriere GIOTTO, MOOVI. Passaggio utile max 4 m.		D573003 - <b>SB</b> Siepe in alluminio per aste per barriere stradali. Prezzo al metro lineare (Calcolare lunghezza passaggio utile meno 40cm).
	P120001 00001 - <b>KIT LIGHT</b> Luci su asta da 3 - 4.5 m.		P120001 00002 - <b>KIT LIGHT1</b> Luci per aste oltre 4.5 m.
	P120028 00001 - <b>PCA N3</b> Profilo in gomma di copertura inferiore e superiore per aste da 3 m max.		P120028 00002 - <b>PCA N4</b> Profilo in gomma di copertura inferiore e superiore per aste da 4 m max.
	P120028 00003 - <b>PCA N5</b> Profilo in gomma di copertura inferiore e superiore per aste da 5 m max.		P120028 00004 - <b>PCA N6</b> Profilo in gomma di copertura inferiore e superiore per aste da 6 m max.
	P120026 - <b>ZFAF2</b> Zanche aggiuntive per cementare al suolo le forcelle modello FAF2.		D940008 - <b>GA AQ AT</b> Gambale di appoggio mobile per aste AQ o AT (per barriere MOOVI, MICHELANGELO e GIOTTO). -.
	D940009 - <b>GAMA AQ AT</b> Gambale di appoggio mobile ammortizzato per aste AQ o AT (su barriere MOOVI, MICHELANGELO e GIOTTO). -.		N190104 - <b>BIR C</b> Costa in gomma altezza 30 mm. Prezzo al metro, fornitura a multipli di metro.
	P111401 00001 - <b>VENTIMIGLIA NS</b> Dispositivo ad infrarossi per coste BIR C o BAR C (conforme alla norma EN 12978).		P120074 - <b>BAT KIT GIOTTO M BG</b> Kit batterie tampone per barriera serie Giotto BT A.



## ACCESSORI CONSIGLIATI

	<b>P120018 - THERMO</b> Resistenza riscaldante termostata per l'utilizzo delle barriere GIOTTO BT A, MOOVI, MICHELANGELO BT A fino a temperature ambiente di -40°C.		<b>P111001 00003 - RME 2</b> Rilevatore di masse metalliche bicanale 230 V, provvisto di zoccolo di installazione.
	<b>P111274 - RME 1 BT</b> Rilevatore di masse metalliche in 24 V monocanale provvisto di zoccolo di installazione.		<b>D110926 00001 - SPIRA 2X1</b> Spira magnetica 2 x 1 m.

